

Tryskový sušič rúk

ORBIT

high speed air + HEPA filter



Komfortné a rýchle sušenie pomocou sústredeného prúdu vzduchu

Návod na inštaláciu a používanie



■ Neinštalujte prístroj, ak nie ste spôsobilá osoba s príslušným technickým oprávnením. Inštalácia nespôsobilou osobou bez znalostí platných predpisov môže ovplyvniť bezpečnosť a správne fungovanie prístroja.

■ Pred použitím prístroja si pozorne prečítajte návod, ubezpečte sa o zásadách bezpečnosti a správneho používania. Návod si odložte pre neskoršiu potrebu.

Obsah

Výhody, funkcie, špecifikácie	1
Dôležité bezpečnostné informácie	2
Popis dielov, rozmery	3
Použitie	4
Bežná údržba a čistenie	5-6
Odstraňovanie porúch, schéma elektrického zapojenia	7
Bezpečnostné opatrenia pred inštaláciou	8
Inštaláčn e postupy	9-10
Skúšobná prevádzka, obsah balenia	10

Výhody a funkcie

- Hygienické sušenie rúk, bezdotykový spôsob.
- Energetická úspora, rýchle sušenie rúk.
- Zabudovaná časová ochrana (jedno sušenie max. 25 sek).
- Bez použitia uterákov a obrúskov, eliminácia nákladov na likvidáciu papierového opadu.
- Ohrev vzduchu trvale alebo automaticky podľa okolitej teploty.
- Vhodný najmä do toaliet pre invalidné osoby na vozíku.

Poistka proti prehriatiu

Na ochranu pred príliš dlhým použitím prístroja (náhodné zapnutie prístroja trvale vsunutým predmetom, hry detí a pod.) je zabudovaný časovač, ktorý prístroj vypne po 25 sek. Na opätovné spustenie sušiča vyťahnite ruky alebo predmet z pracovného priestoru prístroja, tento sa po opätovnom zasunutí rúk znovu spustí.

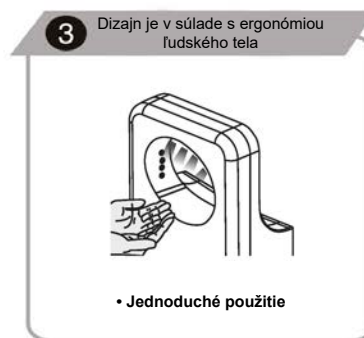
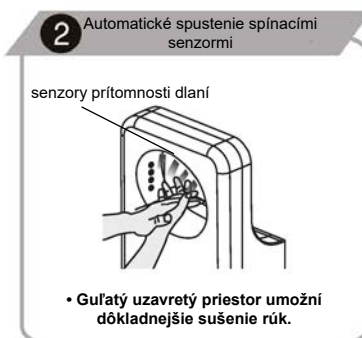
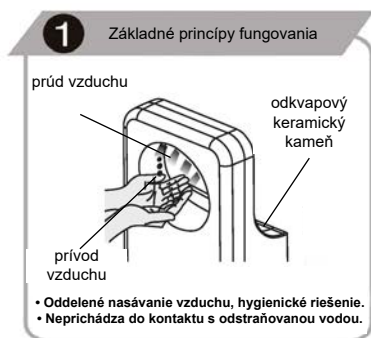

Špecifikácia

Napätie	AC 220-240 V	Max. prúdový odber	9 A
Frekvencia	50/60 Hz	Motor	Sériový komutátorový AC
Príkon	1050-1450 W	Spúšťací systém	Infračervený
Prúdenie vzduchu	90/-130 m/s	Stupeň krytia	IPX4
Výkon vykurovacieho telesa	550 W	Rozmery	(v/š/h) 618x318x185 mm
Výkon motora	500-900 W	Čistá hmotnosť	8 kg



Dôležité bezpečnostné informácie

Ak nepoužívate prístroj podľa návodu alebo pokiaľ nedodržíte bezpečnostné opatrenia, môže dôjsť k vážnemu poraneniu. Pri nedodržaní pokynov údržby, najmä čistení alebo výmeny filtrov, môže dôjsť k poškodeniu prístroja so stratou záruky!



Zakázané



Dbajte, aby prístroj nenavlhlo



Nepoužívajte v sprche ani vo vani



Prístroj nerozoberajte



Dôležité! Vždy postupujte presne podľa pokynov



Upozornenie!



Uzemnenie



Upozornenie!



Upozornenie!

- Neodstraňujte predný kryt, ak prístroj nie je odpojený zo zásuvky alebo z prívodu el. prúdu, hrozí nebezpečenstvo úrazu. Ak prístroj pracuje, musí byť vždy opatrený krytom.
- Nedovoľte deťom, aby sa vešali na prístroj. Mohlo by dôjsť k zraneniu následkom pádu.
- Nepoužívajte veľmi blízko vane ani sprchy, vo vlhkom prostredí ani na miestach, kde dochádza k nadmernej kondenzácii vodných pár (sprcha, sauna a pod.). Mohlo by dôjsť k úrazu el. prúdom.
- Nepoužívajte v prevádzkach ani na miestach, kde môže dochádzať k priamemu postriekaniu vodou.
Hrozba úrazu el. prúdom a poškodenia prístroja.
- Prístroj neodborne nerozoberajte ani neupravujte. Riziko úrazu elektrickým prúdom, požiaru alebo iného zranenia.
- Zdroj a prívod elektrického prúdu musí vyhovovať platným normám, predpísanému napätiu vrátane maximálneho prúdového odberu.
- Ak bude zdroj napätia kolísať o viac než 10 %, môže dôjsť k poškodeniu prístroja. Použitie nesprávneho napätia môže spôsobiť požiar, úraz el. prúdom a zlyhanie prístroja.
- Vždy používajte samostatnú zásuvku. Pri zapojení viacerých spotrebičov do jednej zásuvky môže dôjsť k nadmernému zahriatiu zásuvky a následnému požiaru.
- V prípade údržby odpojte prístroj od zdroja elektrickej energie, aby sa zabránilo úrazu el. prúdom.
- Nepoužívajte prístroj bez odkvapovej nádoby na vodu a vzduchového filtra. Tieto musia byť vždy inštalované.
- So zapnutím prístroja vyčkajte aspoň 10 sekúnd po pripojení do el. siete.
- Ak prístroj nefunguje alebo sa správa neštandardne, ihneď ho odpojte z elektrickej siete. V prípade nutnosti vypnete aj príslušný istič/prúdový chránič. Prístroj dajte opraviť do autorizovaného servisu.
- Upozornenie pri inštalácii: Neinštalujte prístroj, ak je pripojený do elektrickej siete.
- Pripojenie musí urobiť kvalifikovaná osoba.
- Prístroj nie je určený, aby ho používali deti ani osoby so zníženou fyzickými alebo mentálnymi schopnosťami ak ich nesprevádza osoba, ktorá zodpovedá za ich bezpečnosť.
- Ak je prívodný kábel poškodený, musí ho vymeniť kvalifikovaná osoba alebo autorizované stredisko.
- Prístroj musí byť uzemnený na prívodnom vedení.
- Pre vyššiu bezpečnosť odporúčame prístroj napájať prostredníctvom prúdového chrániča.
- Elektrický prístroj nie je povolené likvidovať spolu s domácim odpadom.

Pokyny a informácie o nakladaní s použitým obalom

Nedovoľte deťom, aby sa hrali s použitými obalmi. Prístroj je zabalený v plastovom vrecúšku.

Hrozí nebezpečenstvo udusení!

Použitý obalový materiál recyklujte alebo odložte na miesto určené na ukladanie odpadu.

Likvidácia elektrozariadení

Tento symbol sa používa v EÚ na produktoch alebo v sprievodných dokumentoch a znamená, že použité elektrozariadenie nesmie byť dané do bežného komunálneho odpadu. Na správnu likvidáciu, obnovu a recykláciu odovzdajte tieto výrobky na určené zberné miesta. Alternatívne v niektorých krajinách Európskej únie alebo iných európskych krajinách môžete tieto výrobky vrátiť miestnemu predajcovi pri kúpe ekvivalentného nového produktu. Správnou likvidáciou tohto výrobku pomôžete zabrániť prípadným negatívnym dôsledkom na životné prostredie a ľudské zdravie, ktoré by spôsobila nevhodná likvidácia.

Likvidácia elektrozariadení v krajinách EÚ / mimo krajín EÚ

Ak chcete likvidovať elektrozariadenie, vyžiadajte si potrebné informácie o spätnom odbere od vášho predajcu, miestnych úradov.

Popis dielov a montážne rozmery

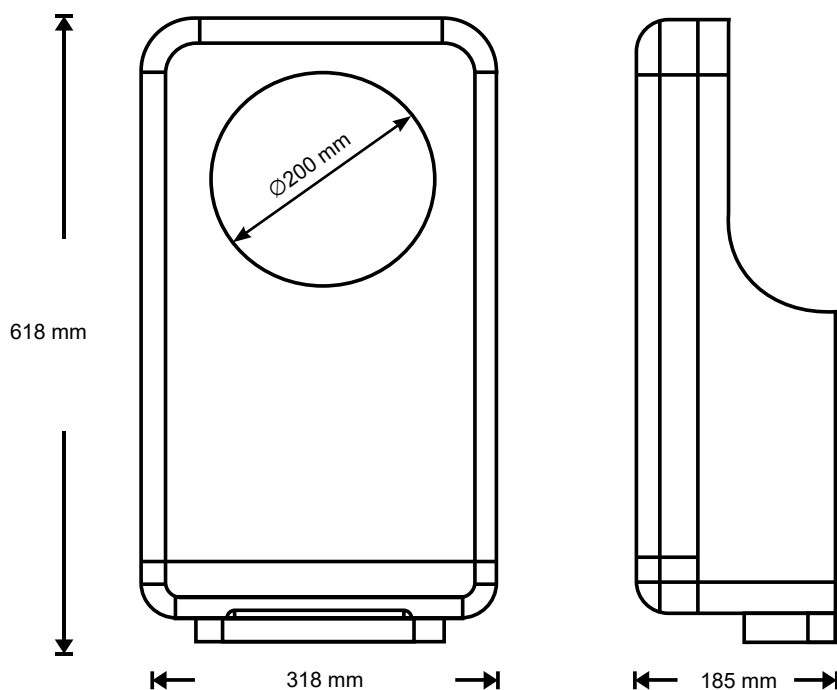
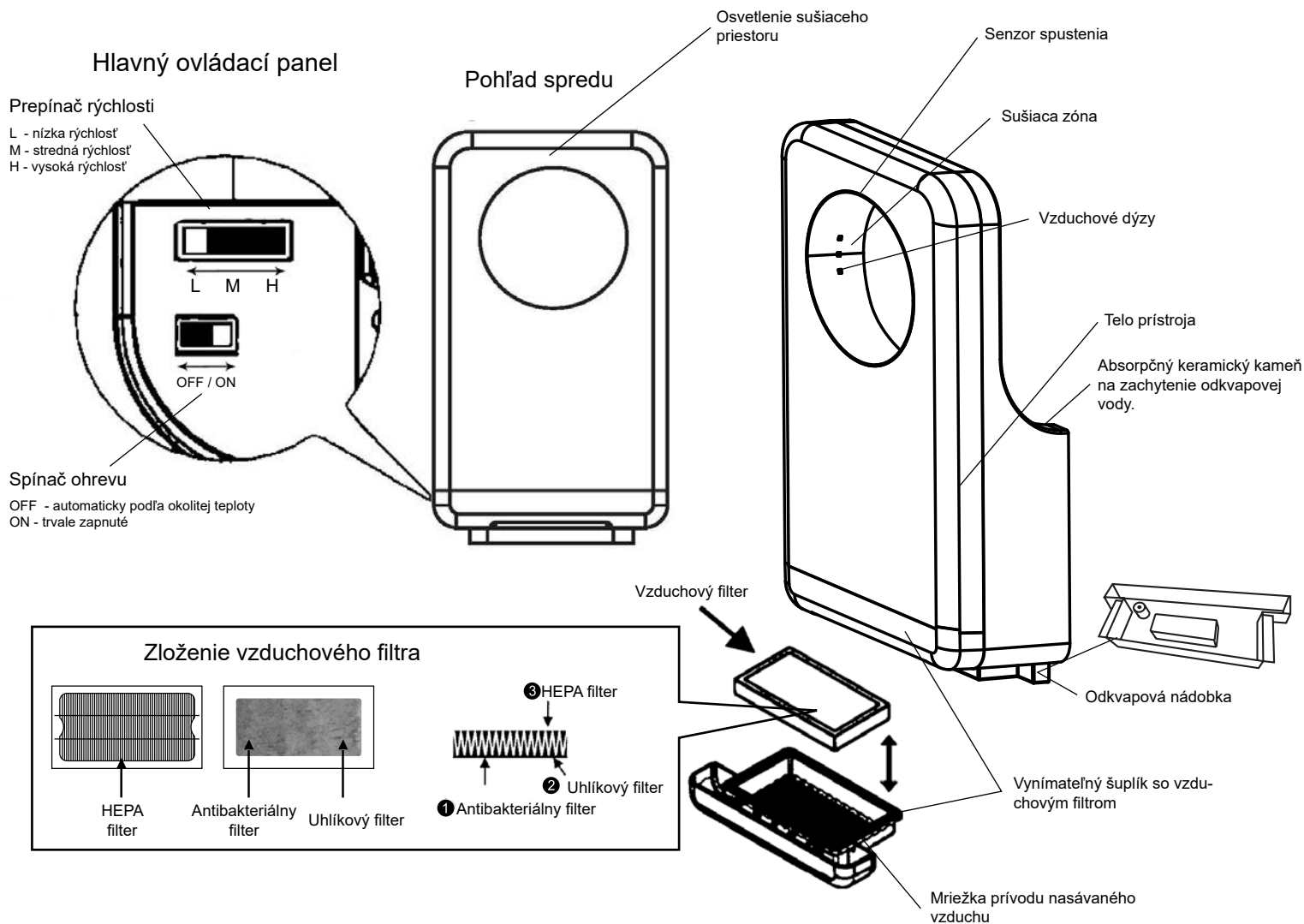

Použitie

Zapnutie prístroja

- Najprv na ovládacom paneli zvolíte rýchlosť **L** (nízka) / **M** (stredná) / **H** (vysoká) a možnosť ohrevu vzduchu **ON/OFF**.
- Pre používanie pripojte prístroj do elektrickej siete.
- Červené LED osvetlenie sušiaceho priestoru signalizuje prípravu prístroja na použitie.
- Modré LED osvetlenie signalizuje, že prístroj je pripravený na použitie.

Používanie sušiča

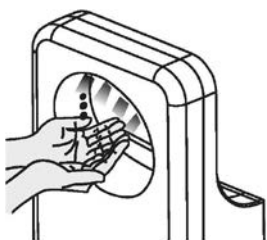

- Vložte ruky do sušiacej zóny sušiča. Prístroj sa spustí automaticky.



- Ruky si triete v prúde vzduchu, podobne ako pri ich umývaní.



- Po osušení vyťahnite ruky úplne von zo sušiacej zóny. Sušič sa automaticky vypne.

Samolepiaci štítok - postup použitia

Tryskový sušič Suché ruky za okamih

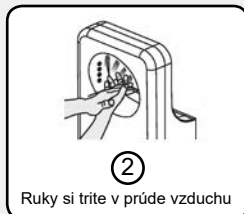

Samolepku s postupom použitia nalepte na viditeľné miesto. (Na prednú časť prístroja alebo vedľa na stenu).

Bežná údržba a čistenie



Pravidelným čistením zaistíte sterilitu a správnu funkciu prístroja. Silné znečistenie môže viesť k nenávratnému poškodeniu prístroja!

- Čistite mäkkou utierkou (napr. z mikrovlákna).
- Nečistoty odstraňujte najmä z okienok senzorov vo vnútornej hornej časti pracovného priestoru, pre správne fungovanie automatického spustenia.



UPOZORNENIE

- Používajte iba neutrálne čistiace prostriedky.
- Nepoužívajte riedidlá, kyseliny, organické rozpúšťadlá, lúhy, koncentrované prípravky, čističe toaliet, abrazívne pasty, soli, prípravky obsahujúce piesok ani plastové kefy a brúsne špongie (mohlo by dôjsť k poškodeniu povrchu alebo zmene jeho farby vrátane vzniku prasklín).
- Alkohol používajte iba v oblasti pracovného priestoru sušenia rúk. Koncentrácia alkoholu max 23 %.
- V prípade použitia chemických utierok najprv overte ich vhodnosť podľa odporúčaní výrobcu na obale.
- Dezinfekčné prípravky používajte iba riedené. (Savo a iné prostriedky, hlavne na báze alkoholu). Niektoré môžu narušiť alebo poškodiť plastové časti.

Vyprázdňovanie a čistenie odkvapovej záchytnej nádoby

(podľa potreby, pri max. úrovni hladiny alebo pri menej častom používaní, aspoň raz týždenne)

- Voda odstraňovaná z rúk sa nazýva „kvapkajúca voda“.
- Vyprázdňte nádobku ak hrozí jej preliatie, zabránite vytečeniu vody cez prepad na zem.
- Ak odpadová voda zostane v nádobke príliš dlho, môže začať zapáchať.

1

- Odkvapovú nádobku nájdete pod prístrojom.
- Vysuňte nádobku vodorovným ťahom von.
- Tento postup zabráni rozliatiu odkvapovej vody.



2

1. Vylejte vodu z nádoby.
2. Vyčistite a vypláchnite vnútro odkvapovej nádoby.
3. Odkvapovú nádobku nasadíte späť do drážok pod prístrojom.

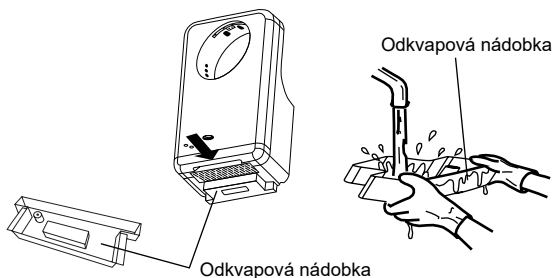

3

1. Kruhový pracovný priestor prístroja dobre utrite.
- Prístroj používajte až potom, čo sa uistíte, že odkvapová nádobka je na svojom mieste.

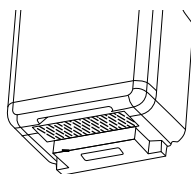

VAROVANIE



- Pred čistením prístroj vypnite z elektrickej siete.
- Nestriekajte vodu priamo na prístroj.
- Pri čistení používajte gumené rukavice.

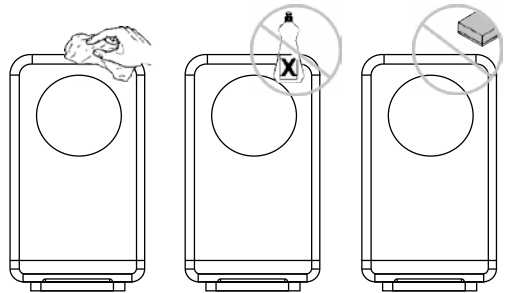

Čistenie vzduchového filtra

Vybratie vzduchového filtra

1. HEPA filter je umiestnený v šuplíku na prednej strane prístroja.
 2. Šuplík je zaistený bezpečnostnou skrutkou. Najprv odstráňte bezpečnostnú skrutku na spodnej strane šuplíka.
 3. Vysuňte šuplík naspodku prístroja vodorovným pohybom.
- Vyberte HEPA filter z vysunutého šuplíka.

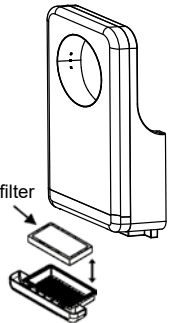

1

1. Čistenie vzduchového filtra

- Ľahkým poklepaním alebo použitím vysávača.
- Možno použiť jemnú kefu.

2

2. Spätné umiestnenie filtra

- Vložte filter naspäť do šuplíka HEPA filtrom nahor. (ak nie je správne vložený, nečistota a prach nebudú zachytené predfiltráciou a prídu do priameho kontaktu s HEPA filtrom, čím sa skráti životnosť HEPA filtra.)
- Zasuňte šuplík s filtrom späť do prístroja. Zasuňte šuplík bezpečnostnou skrutkou.

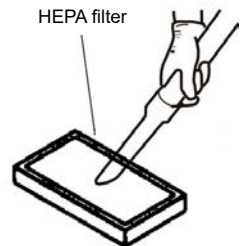

Poznámka

Filter nepreplachujte vodou



Pozor

Obvyklé prostredie: Filter sa odporúča vymeniť každých 6 mesiacov.
Prašné prostredie: Filter sa odporúča vymeniť každé 3 mesiace.

Bežná údržba a čistenie

Údržba a výmena absorpčného keramického kameňa

Absorpčný keramický kameň nájdete v hornej časti na zadnej strane prístroja. Absorpčný keramický kameň dokáže vsiaknuť až 70 g vody. Pórovitý keramický materiál má veľmi dobrú vlastnosť v odparovaní nasiaknutej vody. Pri stredne častom používaní keramický kameň dokáže vsiaknuť a odpariť všetku odkvapovú vodu.

Ak pri veľmi častom používaní dôjde k dosiahnutiu maximálnej absorpčnej schopnosti keramického kameňa, odkvapová voda odtече cez drenážne drážky do odkvapovej nádoby, ktorá je umiestnená pod prístrojom.

Čistenie keramického kameňa

Udržujte povrch keramického kameňa čistý kvôli zachovaniu maximálnej absorpčnej schopnosti.

Ak je povrch kameňa znečistený, keramický kameň utrite vlhkou handričkou.



Nepoužívajte agresívne čistiace prostriedky.

Výmena keramického kameňa

1. Odskrutkujte bezpečnostnú skrutku v spodnej časti šuplíka a vodorovným ťahom vyberte šuplík so vzduchovým filtrom z prístroja (obr.1).
2. Odskrutkujte bezpečnostnú skrutku z prístroja a prístroj vyberte z montážneho panelu (obr. 2).
3. Odskrutkujte 2 skrutky na zadnej strane zariadenia, ktoré istia keramický kameň. Vyberte keramický kameň, nahraďte ho novým a opäť zaistíte skrutkami (obr.3).
4. Nasadte prístroj naspäť na montážny panel a zaistíte bezpečnostnou skrutkou.
5. Zasuňte šuplík so vzduchovým filtrom naspäť do prístroja a zaistíte bezpečnostnou skrutkou.

Napojenie odkvapovej nádoby hadičkou

Všeobecne platí, že zostávajúca odstraňovaná voda sa po použití tryskového sušiča z absorpčnej keramiky odparí.

V prípade častého používania odstraňovanú vodu zachytí odkvapová nádoba umiestnená naspodku prístroja. Kapacita nádoby na odstraňovanú vodu je cca 240 ml. Odkvapovú nádobku odporúčame čistiť každé 3 mesiace pre zachovanie maximálneho hygienického štandardu.

Odkvapová nádoba má prepad pre prípad, že dôjde k jej preplneniu. Ak nádobku nevylejete, všetka voda potečie na zem pod prístroj.

V prípade nutnosti je možné na odkvapovú nádobku napojiť hadičku na odvádzanie vody (nie je súčasťou balenia). Špecifikácia odkvapovej hadičky - vnútorný priemer 6 mm (15/64), vonkajšie priemer 10 mm (25/64), (Obr.4).

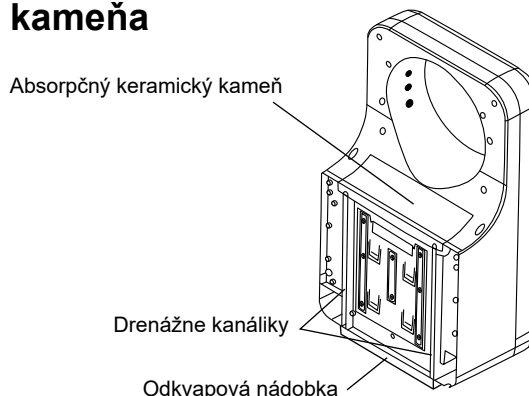

VAROVANIE



- Pred výmenou keramického kameňa prístroj vypnite z elektrickej siete.
- Pri čistení používajte gumené rukavice.

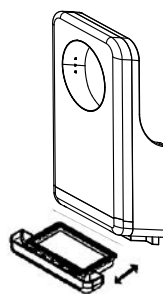

Vyberte šuplík so vzduchovým filtrom

Obr. 1

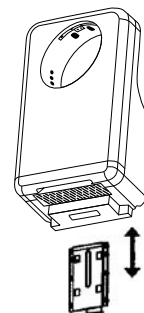

Vyberte prístroj

Obr. 2

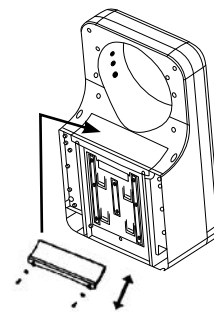

Nasadte nový keramický kameň

Obr. 3

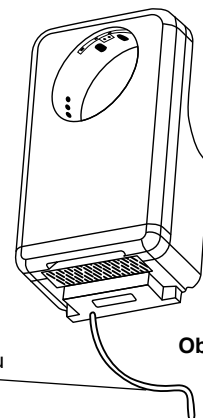

Napojená hadička na odkvapovú nádobku

Obr. 4



Pre správnu funkciu prístroja je dôležitá pravidelná údržba, predovšetkým pravidelné čistenie HEPA filtra a vylievanie odkvapovej vody z nádoby. Silné znečistenie filtrov môže viesť k nenávratnému poškodeniu prístroja!

Odstraňovanie porúch

Ak sa vyskytnú nasledovné problémy, urobte navrhované kontroly a poruchu odstráňte.

Problém	Kontrola	Opatrenie
Vzduch nefúka, aj keď sú ruky v sušiackej zóne.	Svieti osvetlenie pracovného priestoru? Je prístroj zapojený do el. siete? Zasúvate ruky dostatočne?	Zapnite istič / prúdový chránič Zapojte prístroj do el. siete. Ruky celé zasuňte do sušiackej zóny.
Prístroj neprestáva fúkať vzduch.	Nie je na senzoroch nečistota?	Vypnete hlavný spínač alebo istič, vyčkajte až zhasnú všetky kontrolky a až potom odstráňte nečistoty.
Prístroj neprodukuje teplý vzduch (fúka iba chladný).	Je správne nastavený spínač ohrevu na hlavnom ovládacom paneli? (Umiestnenie: pod odkvapovou nádobkou v dolnej časti na ľavej strane prístroja) Skontrolujte poistku ohrievača v prístroji. (Umiestnenie: na hlavnej riadiacej jednotke) Skontrolujte teplotný senzor. (Umiestnenie: na telese motora)	Spínač prepnite do polohy „ON“ Odpojte zo zdroja el. napätia, odstráňte predný kryt prístroja a vymeňte zhorenú poistku. Demontujte senzor a odstráňte nečistoty. Poznámka: Ak je teplota okolia vyššia než 20 °C, ohrev sa nezapína.
Prúd vzduchu je príliš slabý.	Skontrolujte prepínač rýchlosti naspodku v ľavej časti	Prepnite na vyššiu rýchlosť do polohy H (High).

Ak nebudú vyššie uvedené opatrenia účinné, prístroj odpojte zo zdroja el. napätia a kontaktujte dodávateľa ohľadom kontroly alebo prípadnej opravy prístroja. Odstraňovanie porúch, ktoré súvisia s nutnosťou odstránenia predného krytu, môže mať vplyv na stratu záruky a môže ich robiť iba autorizovaná osoba!

Schéma elektrického zapojenia

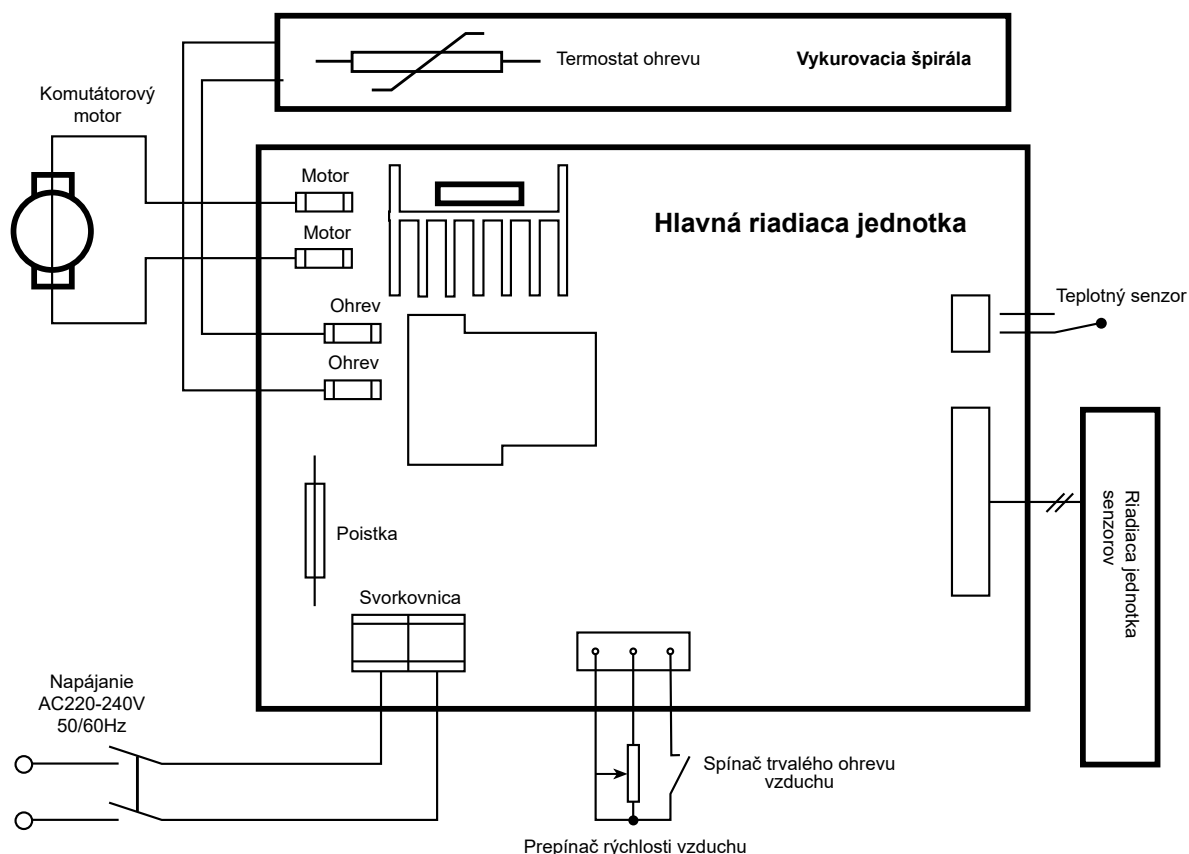



Bezpečnostné opatrenia pred inštaláciou

Miesta, kde by sa prístroj nemal inštalovať (môže dôjsť k poškodeniu)

- Miesta, kde teplota môže presiahnuť -10°C alebo $+40^{\circ}\text{C}$.
- Miesta, kde by sa prístroj mohol dostať do iného než pracovného kontaktu s vodou.
- Miesta, kde by prístroj bol vystavený silnému slnečnému žiareniu.
- Miesta, kde dochádza k väčšej kondenzácii vody.
- Miesta, kde sa vyskytuje korozívny, oxidujúci a stlačený plyn.
- Miesta s veľmi vysokou (neštandardnou) prašnosťou.
- Miesta s nadmorskou výškou – 20 m pod úrovňou hladiny mora alebo miesta s nadmorskou výškou vyššou než 2000 m.

Umiestnenie prístroja

- Prístroj inštalujte na miesto, kde sa dá ľahko používať (pozri obrázok a tabuľku). Ak je prístroj umiestnený príliš nízko, mohla by doň sa pri umývaní podlahy dostať voda.
- Spodná časť prístroja musí byť aspoň 150 mm nad podlahou alebo nad inými objektmi, ktoré sú pod prístrojom.
- Strany prístroja by mali byť minimálne 50 mm od steny, najlepšie však vyhovuje odsadenie 150 mm pre ľahké povrchové čistenie a tiež možnosť prečítania údajov na výrobnom štítku.
- Zároveň pri ponechaní menšieho odstupu od steny, najmä zrkadiel menej než 100 mm, môžu byť okolité predmety zasahované kvapkami striekajúcej vody.
- Prístroj neinštalujte na miesta, kde by doň mohli narážať dvere alebo prechádzajúce osoby.
- Na inštaláciu prístroja zvolte rovný povrch steny pokrytý dlaždičkami alebo iným materiálom, ktorému nevadí striekajúca voda.

Odporúčané umiestnenie prístroja

	A	B	C
	Výška od podlahy k hornej hrane sušiacej zóny	Výška od podlahy k spodným skrutkám montážneho panelu	Výška od podlahy k spodnej hrane sušiča
Muži	1150 mm (45-1/2")	710 mm (27-61/64")	622 mm (24-31/64")
Ženy	1080 mm (42-1/2")	640 mm (25-13/64")	552 mm (21-47/64")
Deti 4 - 7 rokov	780 mm (30-1/2")	340 mm (13-25/64")	252 mm (9-59/64")
Deti 8 - 10 rokov	880 mm (34-1/2")	440 mm (17-21/64")	352 mm (13-55/64")
Deti 11 - 13 rokov	965 mm (38-1/2")	525 mm (20-43/64")	437 mm (17-13/64")
Deti 14 - 16 rokov	1080 mm (42-1/2")	640 mm (25-13/64")	552 mm (21-47/64")
Invalidi	900 mm (35-1/2")	460 mm (18-7/64")	372 mm (14-41/64")

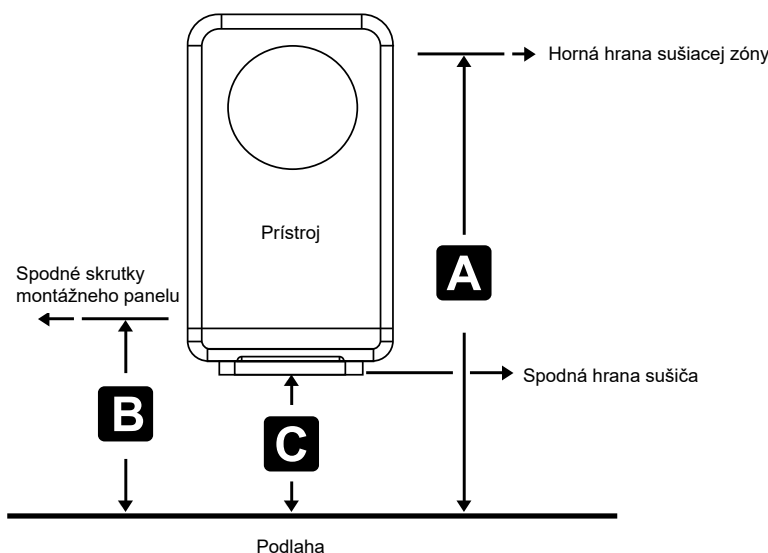

Možnosti el. pripojenia prístroja

- Odporúčané pripojenie je cez el. zásuvku umiestnenú po bokoch prístroja vo vzdialenosti 20 - 30 cm. Zásuvka nesmie byť z dôvodu bezpečnosti umiestnená pod prístrojom, aby sa zabránilo vniknutiu vody do zásuvky pri manipulácii s odkvapovou nádobkou alebo pri jej preplnení a vytekaní vody cez prepád.
- Pre priame pripojenie použite na stene vopred nainštalovanú inštaláciu škatuľu bez krytu. Dosah napájacieho kábla je 55 cm na pravú stranu a 45 cm na ľavú stranu.

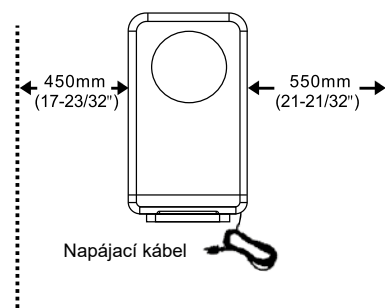

Inšalačné postupy

⚠ Použite jednofázový zdroj napájania 220V-240 V, striedavého prúdu. (Nepoužívajte zdroj napájania presahujúci +/-10 % od určených minimálnych a maximálnych hodnôt).

⚠ Používajte napájací kábel s priemerom 2 až 2,5 mm². (Nesmiete použiť iné než 2 mm² až 2,5 mm² jednojadrové napájacie káble).

(Ak dĺžka napájacieho kábla presahuje 11 m, môže dôjsť k poklesu napätia, v týchto prípadoch použite kábel s priemerom 2,5 mm²).

1

Pripojenie prístroja

Montážnu inšalačnú škatuľu osadíte na miesto inštalácie na stenu (1 škatuľa bez krytu) a zapojíte el. kábel (žltozelený je uzemňujúci vodič)

Ak nie je použitá zapustená inšalačná škatuľa a kábel pôjde priamo zo steny, bude zabraňovať pevnému uchyteniu a doliahnutiu prístroja na stenu.



Celú elektrickú inštaláciu musí realizovať kvalifikovaná osoba v súlade s platnými miestnymi zákonmi a nariadeniami.

Prívodný napájací kábel

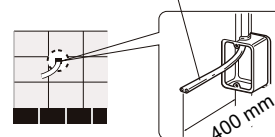

2

Montážny panel pripevníte na stenu pomocou 8 inšalačných skrutiek.

- Ak je stena pevná (betón, tehla), použite priložené alebo bežne dostupné hmoždinky
- Ak stena nie je pevná, pred inštaláciou ju spevníte, prípadne zvolíte iné hmoždinky (chemické kotvy), s ohľadom na stav a vlastnosti steny.
- Na sadrokartónové a iné steny použite špeciálne, na to určené upevňovacie prvky.
- Preneste na stenu otvory priložením montážneho panelu a ostatné otvory vymerajte podľa nákresu, prípadne priamo označením pri zavesenom sušiči na už pripevnenú dosku.
- Pred konečným uchytením prístroja skontrolujte dotiahnutie skrutiek na inšalačnej doske a po zavesení prístroja poriadne dotiahnite spodné bezpečnostné skrutky.

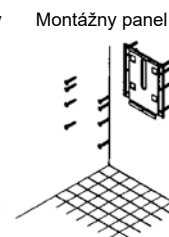
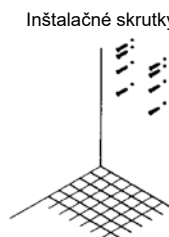
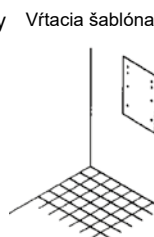

Pri inštalácii sušiča na stenu dbajte nato, aby bol zavesený zvisle podľa rovnováhy. Zároveň skontrolujte rovnosť steny podľa rovnováhy, a v prípade potreby montážny panel alebo sušič vypoďte. Keď sušič nebude vo zvislej polohe rovno, môže sa stať, že kvapkajúca voda nemusí stekať priamo do odkvapovej nádoby, ale na jej vrchnák a následne na podlahu.

3

Privedenie samostatného napájacieho kábla na svorkovnicu prístroja

- Ak je prístroj pripojený pomocou dodanej vidlice, prejdite ku kroku 4.
- Ak je prístroj pripojený priamo do škatule v stene, odstráňte kryt a vyberte kábel.

Na pripojenie samostatného napájacieho kábla treba odmontovať predný kryt prístroja.

- (1) Odizolujte prívodný kábel.
- (2) Pripojte do svorkovnice vo vnútri prístroja.
- (3) Overte, či jednotlivé káble sú dostatočne uchytené.
- (4) Namontujte späť predný kryt prístroja.



Celú elektrickú inštaláciu musí realizovať kvalifikovaná osoba v súlade s platnými miestnymi zákonmi a nariadeniami.

Svorkovnica

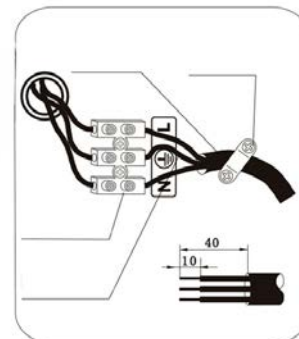

4

Zaistenie prístroja

- (1) Stlačte prívodný kábel ku stene a do inšalačnej škatule.
- (2) Zaveste prístroj na montážny panel.
- (3) Odistite bezpečnostnú skrutku šuplíka a vodorovným pohybom k sebe šuplík vytiahnite.
- (4) Použite bezpečnostnú skrutku naspodku prístroja, ktorá prechádza cez spodnú časť prístroja za šuplíkom so vzduchovým filtrom. Až teraz je prístroj pevne uchytený ku stene a zároveň zaistený pred odcudzením.
- (5) Zasuňte šuplík so vzduchovým filtrom naspäť do prístroja a zaistite bezpečnostnou skrutkou. Vzduchový filter je tak zaistený pred odcudzením.

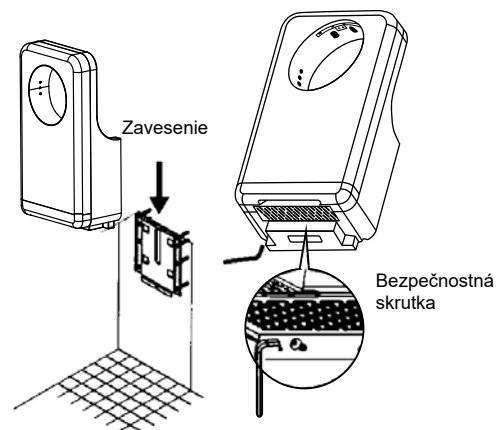

Poznámka: Prístroj musí byť inštalovaný s bezpečnostnými skrutkami, inak by mohlo dôjsť k jeho uvoľneniu, pádu na zem alebo odcudzeniu.

Inšalačné postupy

5

Inštalácia vzduchového filtra

- Odstíte bezpečnostnú skrutku šuplíka naspodku prístroja.
- Vodorovným pohybom k sebe šuplík vytiahnite.
- Vložte vzduchový filter HEPA filtrom nahor.
- Zasuňte šuplík naspäť do prístroja.
- Šuplík zaistíte bezpečnostnou skrutkou.

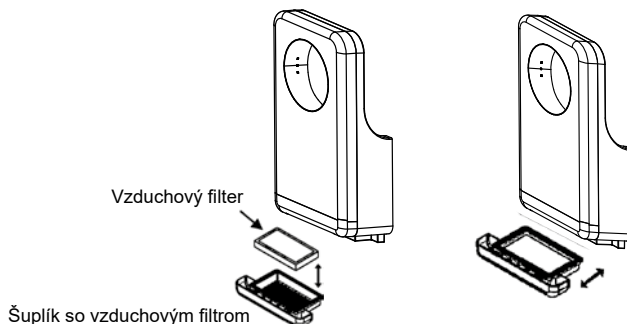

6

Inštalácia odkvapovej nádoby

- Zasuňte odkvapovú nádobku do drážok naspodku prístroja podľa nákresu.
- Pre správne fungovanie systému Dry Floor sa ubezpečte, že odkvapová nádobka je celá zasunutá. V prípade nesprávneho zasunutia nádoby bude voda kvapkať na zem.

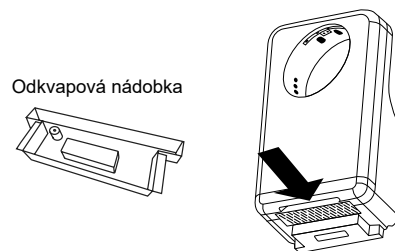

Zapnutie ohrevu a nastavenie rýchlosti

Na zapnutie ohrevu a nastavenie rýchlosti treba odistiť bezpečnostnú skrutku šuplíka a vodorovným ťahom šuplík vybrať z prístroja. Ovládací panel sušiča nájdete v ľavom spodnom rohu prístroja.

- Prepínač rýchlosti na ovládacom paneli je označený písmenami L - M - H. L - najnižšia rýchlosť, M - stredná rýchlosť, H - vysoká rýchlosť.
- Pre nastavenie ohrevu nájdite spínač na ovládacom paneli s označením OFF / ON. Spínač prepnite do požadovanej polohy. ON - trvalý ohrev, OFF automatický ohrev podľa okolitej teploty.

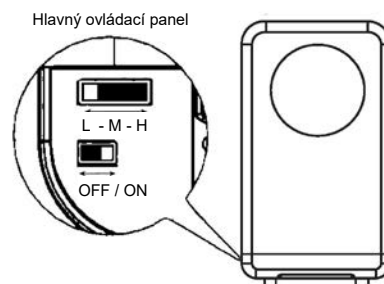

Skúšobná prevádzka

Krok	Kontrola	Výsledok
Zapojte prístroj do el. siete.	Svieti osvetlenie pracovného priestoru?	
Vložte ruky do pracovného priestoru	Prúdi vzduch, funguje ohrev?	
Skontrolujte upevnenie prístroja	Je prístroj pevne inštalovaný? Nedochádza k vibráciám alebo neštandardnému hluku?	

- Nezapínajte prístroj, ak v ňom máte ruky alebo sušiacia zóna nie je prázdna.

Obsah balenia

Prístroj	1 ks
Montážny závesný panel.....	1 ks
5 mm hmoždinka	6 ks
5x25 mm samorezná skrutka	6 ks
Návod na inštaláciu a používanie	1 ks

